

KANMED^o WARMINGCABINET

BRUKSANVISNING OG TEKNISK MANUAL

Kanmed Universal-varmeskap
Kanmed Tekstil-varmeskap
Kanmed Kombinasjonsskap
Kanmed Benkeskap

GE-2300-080 VERSJON 9
2024-02-09



OBS:

Denne bruksanvisningen inneholder viktig sikkerhetsinformasjon, monterings- og brukerveiledning samt teknisk serviceinformasjon. Den skal tas vare på som framtidig referanse.



Produsert av
Kanmed AB
Hammarbacken 6A
SE-191 49 Sollentuna
Sweden

Denne bruksanvisningen gjelder for alle Kanmed Varmeskap med Art No GE-2xxxx og skap som blir reparert og for den nye regulatoren som ble introdusert i september 2018.

VÆR OPPMERKSOM PÅ:

Den forhåndsinnstilte maks-temperaturen i Universal-varmeskapene, GE2350x og Benkeskapet GE-2442 er 42°C.

Den forhåndsinnstilte maks-temperaturen i Tekstil-varmeskapet, GE2380x er 70°C.

Den forhåndsinnstilte maks-temperaturen i Kombinasjonsskapet er normalt 42°C i væskedelen og 70°C i tekstildelen. Benkeskapet GE-2470 er 60°C.

Vær oppmerksom på at ditt skap kan ha blitt bestilt med en annen temperatur eller at sykehusets teknikere har endret temperaturen.

For å se maks-temperaturen, trykk på SET og hold inne til temperaturviseren ikke øker. Forsikre deg om at innholdet tåler den innstilte temperaturen.

Store skap med føtter må alltid festes til veggen med beslagene som følger med og som er plassert øverst bak på skapet.

Innhold

INNHold	2
UTPAKKING OG TRANSPORTSKADER	2
1. SIKKERHETSINFORMASJON	3
2. GENERELL BESKRIVELSE	4
3. FUNKSJONS BESKRIVELSE	5
4. INSTALLASJON	5
5. BRUK	5
6. VEDLIKEHOLD	6
7. TEKNISK SEKSJON	6
8. TEKNISKE DATA	9
9. TILBEHØR OG RESERVEDELER	11
10. KRETSBESKRIVELSE FOR SKAP MED ART NO GE-25XX	14
11. GARANTI	17
12. EMC INFORMASJON	17
13. VRAKING	17

Utpakking og transportskader

Skapet sendes fra Kanmed i en solid tre- eller pappeske. Sjekk at esken er hel før du signerer følgeseddelen. Ta kontakt med Kanmed umiddelbart hvis du mistenker transportskader. Sørg for at sjåføren noterer skaden på følgeseddelen. Skader som blir rapportert etter at skapet er tatt i bruk, vil ikke bli godkjent.

Følg anvisningene om utpakking som skal finnes på utsiden eller øverst på pakken.

1. Sikkerhetsinformasjon

TILTENKT BRUK

Kanmed Varmeskap, modell GE-2xxxx, skal brukes til varming av Gele, posisjoneringsprodukter, infusjons- og spolevæsker, instrumenter, tepper, håndklær, laken mm. Kanmeds Varmeskap skal brukes innendørs i et profesjonelt, medisinsk miljø med helsearbeidere og slik som beskrevet i institusjonens regler.











Kanmeds Varmeskap skal **IKKE** brukes til å varme opp blodprodukter, blodprodukter, humane produkter og ernæringsprodukter.

VIKTIG SIKKERHETSINFORMASJON

- Juster føttene til skapet slik at det står korrekt.
 - **Skap med føtter: Skapet må sikres/boltes mot veggen med beslagene som følger med som sitter øverst på baksiden.**
 - Vær oppmerksom på: Hvis skapet, på egen risiko, ikke er festet til veggen, skal man ikke dra ut mer en én hylle av gangen.
 - *Skap med hjul er ikke beregnet til transport av produkter.* Hensikten med hjulene er å forenkle tilfeldig flytting og å gjøre det enklere å rengjøre bak og under skapet. Skap med hjul må flyttes forsiktig. Rull alltid skapet med fronten i kjøreretningen.
 - Dra aldri ut alle hyllene samtidig. Skapet kan velte framover hvis det ikke er skikkelig festet mot veggen.
 - Ikke overbelast hyller og kurver.
 - Maks belastning per hylle er 20 kg.
 - Maks belastning per kurv er 20 kg.
 - Ikke overfyll øverste hylle. Det skal være 5 cm klaring for å sikre luftsirkulasjonen.
 - Unngå å blokkere ventilasjonshullene på innsidene.
 - Forsikre deg om at innholdet tåler innstilt temperatur for å unngå å ødelegge det og for å unngå å skade pasienten.
 - Risiko for å forbrenne pasienten. Hvis temperaturen i skapet er innstilt på mer enn 42°C, må du forsikre deg om at innholdet ikke er for varmt når det når pasienten.
 - Risiko for å brenne seg. Hvis temperaturen i skapet er innstilt på mer enn 42°C, må du være forsiktig når du berører innholdet eller innsidene av skapet.
 - Kanmeds Varmeskap skal **IKKE** brukes til å varme opp blodprodukter og ernæringsprodukter.
 - Ikke varm opp blodprodukter, humane produkter og ernæringsprodukter.
-
- Eventuelle hjul må være montert som på bildet under.



FORKLARINGER TIL SYMBOLENE

Etikett på Kombinasjonsskap Tekstildelen kan være opp til 80°C varm.	
 AV / PÅ knapp på displayet. Ikke aktivert.	~ AC = spenning.
 OPP knapp, øker temperaturen	 NED knapp, reduserer temperaturen.
SET, knapp for å vise temperatur eller bekrefte innstillinger.	
 Produsent	
 Produksjonsdato	
 Artikkelnummer	
 Serienummer	
 Totalvekt (Kun eksempel). Vekten varierer fra modell til modell.	
 Oppfyller EU 2017/745 (MDR) og 2011/65/EU (RoHS)	
 Indikerer at apparatet er et medisinsk utstyr.	

2. Generell beskrivelse

VARMESKAPET

Varmeskapet er produsert i rustfritt stål og isolert med polyuretan-skum for å minimere varmetap og redusere støynivået.

Av samme grunn er døren utstyrt med isolerende dobbelt, laminert glass. Benkeskapet har enkelt laminert glass.

VARME-ENHETEN

Varmer-elementet, viften, termostat T2 og temperatursensorene er plassert på en uttrekkbar hylle øverst i skapet. Hvis man løsner skruen, kan hyllen enkelt dras ut for service. På benkeskapet kommer man til alle komponentene ved å fjerne topplokket.

ELEKTRONIKK-ENHETEN

Elektronikk-enheten sitter øverst på skapet. Strømledningen kobles til på baksiden. Her finnes også beslagene til veggmonteringen.

HYLLER/KURVER

Hyller og kurver ruller lett på solide rulleskiner. For å ta ut en hylle/kurv, dras den helt ut og løftes litt oppover. I benkeskapet brukes glideskiner.

EKSTRA HYLLER OG KURVER

Universal-varmeskapet er utstyrt med maks antall rulleskiner for å gjøre det enklere å sette inn ekstra hyller og kurver.

I tekstilskapet henges hyllene i hullene i sideveggene. Kontroller at alle festene sitter korrekt i hullene.

3. Funksjonsbeskrivelse

Varmeskapet med innhold varmes av vifte-assistert sirkulerende luft som varmes av et varme-element. Forskjellige hull i veggene og varmekanaler sørger for en jevn temperatur.

Lufttemperaturen styres av en regulator T1 som finnes over døren.

Termostaten T2 fungerer som beskyttelse mot overoppheting og hindrer at temperaturen overstiger ca 5°C av skapets forhåndsinnstilte makstemperatur. En rød lampe på panelet indikerer feilfunksjon. I varme-elementet finnes en selvregulerende bimetall-termostat. Den forhindrer at varme-elementet overopphetes i tilfelle viften stanser eller går for sakte.

AV/PÅ knappen slår av all strøm til skapets elektronikk.

VÆR OPPMERKSOM PÅ: Hvis den røde lampen som indikerer for høy temperatur lyser, er det en feil som krever tekniker.

4. Installasjon

Juster føttene til skapet slik at det står korrekt.

Koble skapet til en jordet kontakt.

VÆR OPPMERKSOM PÅ: Alle skap med føtter må boltes til veggen med beslagene som følger med.

5. Bruk

5.1 OPPSTART

Start skapet med den grønne knappen øverst på skapet. Kontroller temperaturinnstillingen og juster ved behov som beskrevet under.

5.2 TEMPERATURINNSTILLING OG INDIKERING

Displayet viser den aktuelle temperaturen i skapet forutsatt at skapet er slått på og døren lukket. Den innstilte temperaturen vises når man trykker på SET. Den sist innstilte temperaturen blir automatisk lagret. Temperaturen kan justeres i trinn med 1 grad opp til den fabrikkinnstilte makstemperaturen (eller en annen makstemperatur satt av en tekniker på bestilling)

Universalskapet kan normalt stilles inn på maks 42°C. Tekstilskapet kan normalt stilles inn på maks 70°C. GE-2470 maks temp 60°C. Innstillinger er normalt lett blokkert, dvs. at du må holde SET-knappen inne i noen sekunder før du kan endre temperaturen. Hvis du ønsker å endre makstemperaturen, må du kontakte tekniker.

INNSTILLING AV TEMPERATUR

Beskrivelsen gjelder for Regulator med artikkelnummer: 700-0885, for 230VAC styring. (Gjelder alle nye skap) og gamle skap som har fått ny regulator på service. Gjelder også for 700-0886 12/24 V versjon som drives av en transformator og som finnes i gamle skap.



- SET Trykk på SET til **Unl** vises (Unlock = lås opp)
Trykk på SET igjen og bruk pilene til å justere temperaturen.
- OPP Trykk på OPP-pilen innen 2 sekunder for å øke temperaturen til ønsket verdi vises på displayet.
- Ned Trykk på NED-pilen innen 2 sekunder for å redusere temperaturen til ønsket verdi vises på displayet.
- SET Trykk raskt på SET igjen for å vise aktuell temperatur, eller vent et par sekunder til displayet igjen viser aktuell temperatur.
-  AV / PÅ knapp
Har ingen funksjon. Skapet slås på med den grønne strømbryteren.

6. Vedlikehold

RENGJØRING

Rengjør og desinfiser skapet i henhold til sykehusets rutiner. Bruk såpevann til rengjøring. Skapet tåler sterke rengjøringsmidler.

7. Teknisk seksjon

ÅRLIGE KONTROLLER

Skal utføres årlig av kvalifisert tekniker.

Strømledningen: Sjekk at den er hel og jordforbindelsen er i orden.

Gjør en elektrisk sikkerhetstest.

Viftehyllen: Skal sjekkes for eventuelle ansamlinger av støv og rengjøres.

Vifte: Kontroller for ulyd.

Etiketter: Kontroller at de er lesbare. Hvis ikke skal det bestilles nye fra Kanmed.

Hyller: Sjekk at de beveger seg fritt.

Dør: Sjekk at den lukker seg ordentlig.

Hjul: Sjekk at de ruller lydløst, sitter godt fast og at bremsene fungerer.

Føtter: Sjekk at de sitter godt fast og er rette.

Veggfeste: Kontroller at skapet er godt festet til veggen.

Glassdør: Sprukket glass må bytes.

Temperaturer: Sjekk temperaturer som under

7 TEMPERATURKONTROLL OG KALIBRERINGER

7.1 TEMPERATURREGULERING

Informasjon om temperaturregulering og innstilling.

Arbeidstemperaturen reguleres av den elektroniske regulatoren T1 og overtemperaturen av kapillær-termostaten T2 som er seriekoblet til varme-elementet. For å kontrollere kalibreringen av T1 og T2 skal det brukes et presisjonstermometer med luftsensor. Dette plasseres midt i skapet. T2 justeres gjennom et hull i bunnen av varme-enheten. La skapet gå i minst en time før målingen starter.





T1 er en regulator styrt av en mikroprosessor med et display og en oppløsning på 1°C.

Innstillinger gjøres med gjentatte trykk på knappene som beskrevet under.

PROSEDYRE















Plasser referansetermometeret som beskrevet over. Start skapet og vent to timer for å oppnå stabil temperatur. Sammenlign temperaturen md referansetermometeret, og om forskjellen er større enn +/-1°C, skal det justeres som beskrevet under:

Beskrivelsen gjelder for Regulator med artikkelnummer: 700-0885 (Gjelder alle nye skap) og gamle skap som har fått ny regulator på service. Gjelder også for 700-0886 12/24 V versjon som drives av en transformator og som finnes i gamle skap.

1. Trykk **"SET"** til **"UnL"** Un lock vises.
2. Trykk og hold **"SET"** knappen til **"PA"** vises.
3. Trykk **"SET"** knappen og ned-pilen til **"-19"** vises
4. Trykk **"SET"** igjen. Displayet skal nå vise **"SP"**.
5. For å endre en verdi trykkes  eller  knappen til **"CA1"** vises.
6. Trykk **"SET"** igjen og innen 2 sekunder  eller  knappene for å mate inn den oppmålte temperaturforskjellen. Trykk **"SET"** igjen
Eksempel: Displayet viser 40°C, men kontrolltermometeret viser 37°C. Differanse -3°C. For å kompensere forskjellen trykkes ned-pilen 3 ganger . Lagre den nye verdien ved å trykke på **"SET"** knappen til displayet igjen viser aktuell verdi.
7. Gjør en ny måling for å sjekke at innstilt og målt verdi stemmer overens.

FOR ELDRE SKAP

Regulator med artikkelnummer 700-0821, 12/24Vdc og 700-0863, 230Vac versjon





1. Trykk  og  inn samtidig og hold dem inne i 5 sekunder til displayet viser PA (Gjenta hvis det ikke fungerer. Det skal høres et pip)
2. Trykk  en gang.
3. Trykk  innen 15 sekunder flere ganger til det vises -19.
4. Trykk  en gang.
5. Trykk  og  samtidig slik at **"SP"** vises.
6. For å endre parameter, trykk  eller  knappen til parameter **"CA1"** vises.
7. Trykk på SET en gang, og innen 2 sekunder på  eller  knappen for å mate inn den gjeldende temperaturforskjellen. Trykk **"SET"** igjen
Eksempel: T1 viser 50°C, men referansetermometeret 47°C. Forskjellen er -3°C. For å kalibrere T1, trykk på  3 ganger.
8. Lagre den nye verdien ved å trykke på  og  samtidig og holde dem inne i 5 sekunder til den aktuelle temperaturen vises.
9. Gjør en ny måling for å sjekke at kalibreringen ble riktig.

7.2 KALIBRERING AV OVERTEMPERATUR T2 OG KONTROLL

Temperatursensor T2 er en kapillær-termostat som er seriekoblet md varme-elementet. I Kanmeds varmeskap er variasjonene maks 4°C. Når skapet leveres er T2 stilt inn ca 5°C over maks-verdien av T1. Når T2 aktiveres, høres et tydelig klikk og den røde lampen tennes eller slukkes.

Prosedyren under beskriver hvordan man ved behov kontrollerer og justerer T2.

PROSEDYRE

1. Følg trinn 1-5 som over, avhengig av hva slags regulator du har.
2. For å bytte til riktig parameter, trykk  eller  knappen til "r2" vises Normalt innstilt på 42°C (eller 70°C). Trykk SET og endre verdien til 47°C.
3. Lagre den nye verdien ved å trykke på  og  samtidig og holde dem inne i 5 sekunder til den aktuelle temperaturen vises. Trykk "SET knappen på de nye regulatorene (700-0885 og 700-0886)
4. Trykk på SET igjen og still temperaturen på 47°C og la temperaturen i skapet stabilisere seg.
5. Vri justeringsskruen på kapillar-termostaten T2 (nås gjennom et hull under varmehyllen) til full med klokken (+).
Når temperaturen er stabil, justeres T2 med en skrutrekker (-). Vri den langsomt til du hører et klikk. Vri igjen med klokken veldig sakte til du hører et nytt klikk. Nå skal sensoren for overtemperatur være stilt inn på ca 47°C.
6. Gjenta prosedyren 1-5 og still tilbake maks valgbar temperatur til 42°C eller en annen maksverdi som dere har valgt.
7. Kontroller at overtemperaturen T2 ikke aktiveres når skapet går med T1 stilt inn på 42°C. Hvis det skjer, så gjenta prosedyren og still T2 litt høyere.

7.3 FEILSØKING

Hvis skapet ikke varmer eller oppfører seg unormalt:

- Er det strøm i kontakten?
- Hel kabel? Sikringer?
- Er skapet slått på (knappen skal lyse)?
- Er sikringene i skapet OK?
- Sjekk at det er plass under varmehyllen.
- Går viften? Den skal starte når skapet slås på. Hvis det låter unormalt, går sakte eller ikke i det hele tatt, må den byttes.
- Den røde lampen slår seg av og på. Kontroller kapillar-termostaten og temperatur-regulatoren.

7.4 ENDRE MAKS INNSTILLBAR TEMPERATUR

Følg prosedyren i 7.1.2 og husk å stille inn T2 slik at den er ca 4-5°C høyere enn T1.

Vær oppmerksom på: Tenk nøye gjennom risiko og konsekvenser det får å sette maks innstillbar temperatur høyere, og hvordan du informerer personalet om dette slik at ingen ubevisst øker temperaturen som kan føre til problemer. Kanmed anbefaler at maks innstillbar temperatur = den daglige ønskede temperaturen.

7.5 ALARM VED FOR HØY TEMPERATUR.

Skapet har følgende alarmer:

1. En ikke aktivert elektronisk styrt akustisk alarm. En visuell alarm (blinkende display) som aktiveres hvis den målte temperaturen overstiger innstilt verdi med 4 grader.
2. En mekanisk kapillær-termostat som bryter strømmen til varme-elementet hvis målt temperatur overstiger den innstilte, maksimalt tillatte temperaturen. Tenner den røde lampen.

Ta kontakt med Kanmed hvis du vil aktivere den akustiske alarmen for overtemperatur.

7.6 MODIFISERINGER

Ingen form for modifisering er tillatt uten skriftlig godkjenning fra Kanmed.

8. Tekniske Data

	Store skap		Små skap		Kombinasjon
	Universal	Blanket	Universal	Blanket	Fluid and Blanket
Yttermål Høyde/ Bredde/ Dybde	168cm /66cm/ 64cm Høyde uten føtter eller hjul		95cm / 66cm / 64cm Høyde uten føtter eller hjul		Samme som store skap
Volum	≈415 liter	≈415 liter	≈190 liter	≈190 liter	≈160 +≈160 liter
Indre mål Høyde/ Bredde/ Dybde	140 cm/56 cm/53 cm		65 cm/56 cm/53 cm		≈59 cm /56 cm/ 53 cm x 2
Høyde føtter Høyde hjul	Føtter 13 -18 cm. Hjul 16cm. På store skap stikker hjulene ut 10 cm og øker den totale bredden på gulvet med 26 cm.				
Strøm/effekt og sikringer	230VAC ± 10% / ≈600W (1200 double Cabinet) / T6,10A 250V. Det finnes også 115VAC 60Hz. Ta kontakt med Kanmed. F o m serienummer 4740 har varme-elementet på 1000 watt blitt erstattet med et på 500W.				
Gjennomsnittlig strømforbruk	100-200W	100-250W	100-200W	150-250W	150-250W
Maks antall hyller/kurver	10	4	5	2	4 i væskedelen 2 i tekstildelen
Mål hyller (GE41500)	52x50x2 cm / 4 kg	53x49x1,2 cm /2,2 kg	52x50x2 cm / 4 kg	53x49x1,2 cm /2,2 kg	52x50x2 cm/ 4 kg
Mål kurv (GE-41600)	52x50X10cm 6kg		52x50X10cm / 6 kg		52x50X10 cm / 6kg
Vekt uten hyller /kurver	≈130 kg	≈130 kg	≈100 kg	≈100 kg	≈140 kg
Dører med magnetstenging	Dørene kan hengsles på høyre eller venstre side. Standard er venstre. Spesifiser ved bestilling. Dører med høyrehengsling forlenger leveringstiden med 3 uker.				
Maks vekt hylle/kurv	Maks 20kg				
Oppvarmingskapasitet	Varmer 10 Kanmed Gel GE-455015 fra 22°C til 40°C på mindre enn 3 timer.				
Temperaturområde	35°C til 50°C	35°C til 80°C	35°C til 50°C	35°C til 80°C	36°C til 50°C 36°C til 80°C
Nøyaktighet	± 2°C	± 4°C	± 2°C	± 4°C	±2°C og ±4°C
Fabrikkinnstilt maks-temperatur	42°C	70°C	42°C	70°C	42°C og 70°C
Andre kjennetegn	Produsert i rustfritt stål. Ekspandert polyuretan-skum for best mulig varme- og lydisolasjon. Dører med dobbelt isolasjonsglass. Universalskapene leveres med alle hylleskinnene. Avstanden mellom hyllene er ca 13 cm. I tekstilskapene kan hyllene flyttes i trinn på ca 13 cm.				
Temperatur-regulering	Elektronisk regulering. Kapillar-termostat Bimetall beskyttelse i varme-elementene.				
Lagring og transport	-20°C til + 40°C				
Bruk	Til kontinuerlig bruk.				
CE - merking	I henhold til 2017/745 (MDR) og 2011/65/EU (RoHS).				
Forventet varighet	Kanmed garanterer en sikker varighet på 10 år. Dette forutsetter at skapet behandles som beskrevet i bruksanvisningen og ikke på noen måte er blitt modifisert.				

Benkeskap	GE-2442 & GE-270
Yttermål:	D 52, B 51, H 62 cm
Indre mål:	D 47, B 43.5, H 47 cm
Volum	Ca 96 liter
Vekt:	35 kg
Spenning:	230VAC ±10%. Maks effekt 300W. Gjennomsnitt ca 50 W
Materiale	Rustfritt stål Glassdør, Gummiføtter
	Kan stables 2 i høyden
	Hyller på glideskinner.
	Venstrehengslet dør. Kan enkelt endres.
Temperatur-regulering	Elektronisk regulering. Kapillar-termostat Bimetall beskyttelse i varme-elementene
Temperaturområde	35 -60°C
Forhåndsinnstilt	GE2440: maks temperatur er stilt inn på 42°C. GE-2470 maks temperatur er stilt inn på 60°C.
Lagring og transport	-20°C til +40°C
Bruk	Kontinuerlig
CE-merking	I henhold til 2017/745 (MDR) og 2011/65/EU (RoHS).
Lydnivå	< 40dB
Forventet varighet	Kanmed garanterer en sikker varighet på 10 år. Dette forutsetter at skapet behandles som beskrevet i bruksanvisningen og ikke på noen måte er blitt modifisert.

Bestillingsinformasjon					
Artikkel / Bestillingsnummer	Store skap		Små skap		Kombinerte skap
	Universal	Tekstil	Universal	Tekstil	Væske- og tekstilvarming
Skap med justerbare føtter	GE-2350L	GE-2380L	GE-2350S	GE-2380S	GE-2350D
Hylle	GE-41500	-	GE-41500	-	GE-41500
Kurv	GE-41600	-	GE-41600	-	GE-41600
Hylle tekstilskap	-	GE-41580	-	GE-41580	GE-41580
Hjulsett, stort skap	GE-41700	GE-41700	-	-	GE-41700
Hjulsett til skap	-	-	GE-41900	GE-41900	-
Benkeskap 42°C	GE-2442				

Identifikasjons-etikett Eksempel fra Benke-varmeskapet

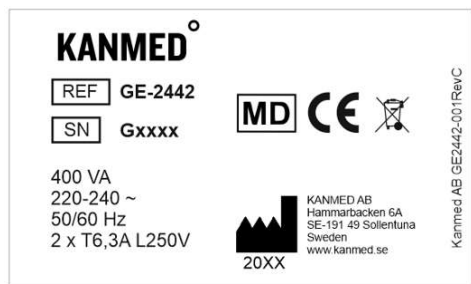

9. Tilbehør og reservedeler

Mer informasjon finnes på www.kanmed.se

RESERVEDELER FOR GE23XXX SKAP

Del nr.	Posisjon, se bilder		Beskrivelse	Antall
700-0180	4	S2	Mains power switch	1
700-0883	8	M1	Fan	1
700-0862	8	M1	Fan, Only for GE-2350D (2pcs per Cabinet)	1
700-0849	12	HE	Heating Element 500W, Fits all cabinets	1
700-0865			As of serial number 4740 the heating element has been replaced with heating element 500W	
700-0457	9	G1	Temperature sensor	1
700-0864	9	G1	Temperature sensor in lower compartment GE-2350D	1
700-0456	10	TR	Transformer for cabinets below serial number 4440/13 (Not valid in GE-2350D)	1
700-0886	5	T1	Replaces 700-0821. Temperature regulator Valid for cabinets with serial number below 4440/13 on large cabinets and 4479/13 for small cabinets.	1
700-0885	5	T1	Temp. regulator GE-2350D 230Vac (2pcs per Cabinet) replaces the 700-0863.	1
700-0869	6	T2	Thermostat, Same on all Cabinets,	1
700-0187	7	L1	Red lamp	1
700-0202			Glass for door to Cabinet 175 cm high	1
700-0212			Glass for door to Cabinet 90 cm high	1
700-0850			Magnetic Handle for door	1
700-0203			Wall mounting bracket	2
700-0669			Door gasket	2m
700-0206			Foot for Cabinet	1
	4		Fuse T6,3AL 250V	
	13		Fuse T50mA 250V	
	4		Fuse T10AL 250V Cabinet 2350D	
GE-E4055			Pair of rails for Cabinets with serial number 4xxx up to 4070	1
700-0895	14	SSR	Solid state realy	1
Deler til Benke-varmeskapet				
Regulator T1 og T2 termostat, brukes også i benkeskapet				
700-0887			Fan	
700-0888			Heating Element	
700-0889			Door handle	
700-0890			Door	
700-0891			Door gasket	
700-0892			Rubber feet	
700-0893			Set of keys	
700-0895	14	SSR	Solid state relay	1

REGULATORDELEN.

Adkomst ved å fjerne topplokket I dobbelskapet er alt fordoblet.

VÆR OPPMERKSOM PÅ at delenes plassering kan variere mellom ulike årganger.

På nyere skap kommer man til ved å fjerne topp-platen. Husk at dobbelskapene har dobling av kretsene.

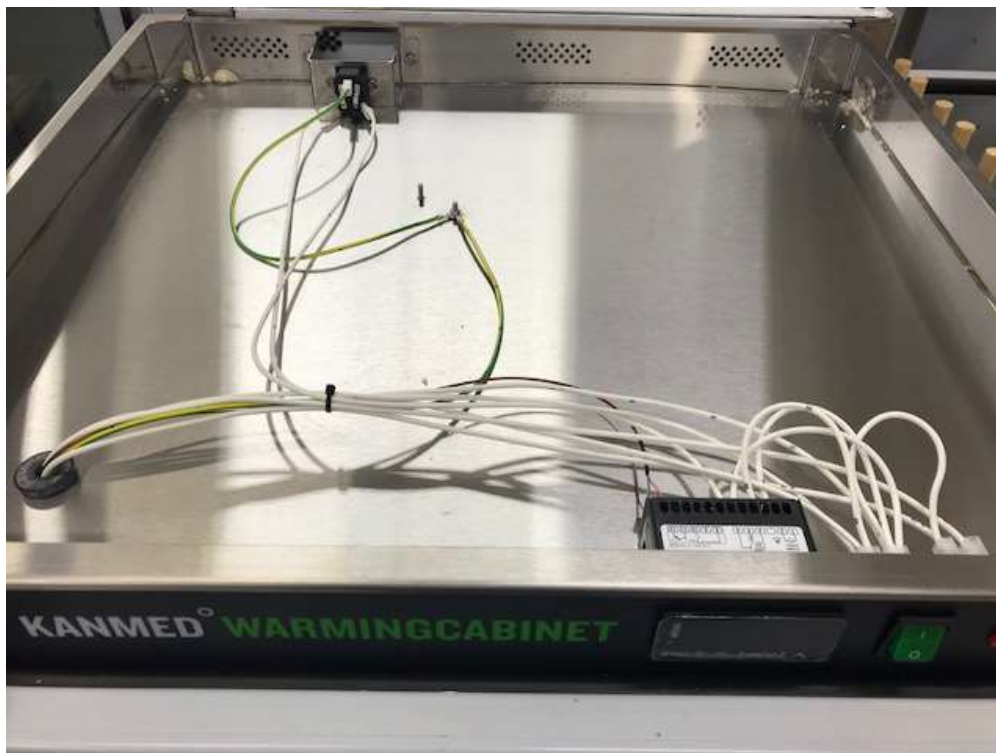

VIFTEHYLLEN PÅ ALLE SKAP UNNTATT BENKESKAPENE

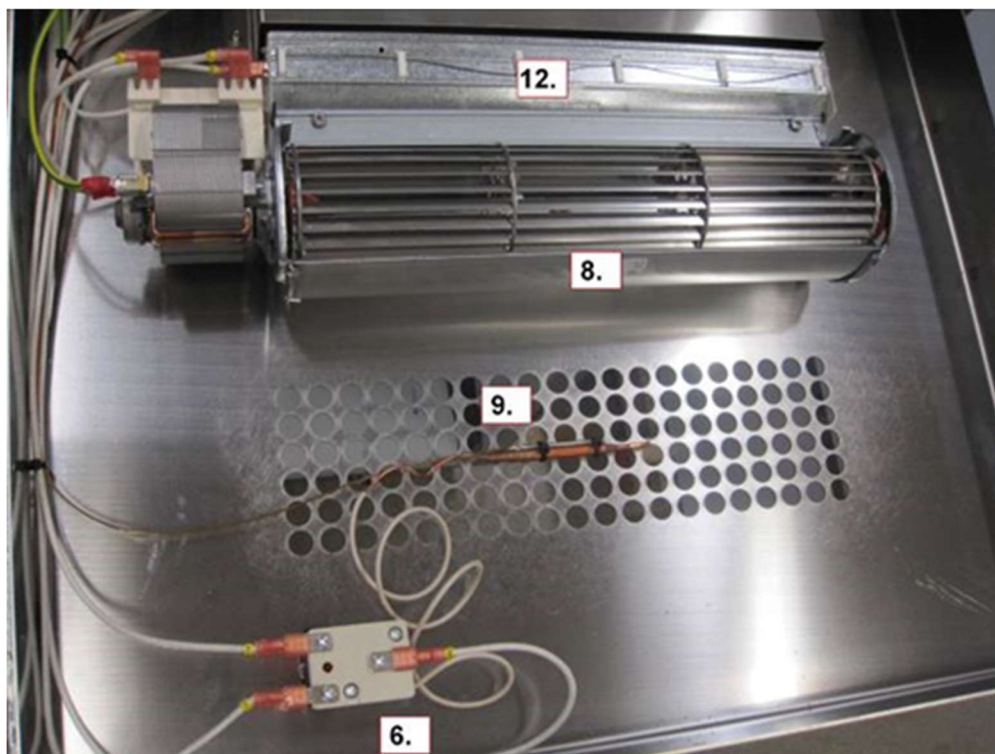

REGULATORDELEN PÅ GAMLE SKAP MED EN TRANSFORMATOR FOR REGULATOREN.

OBS: Bildet viser kobling på gamle regulatorer. Se skjema under for de nye regulatorene.

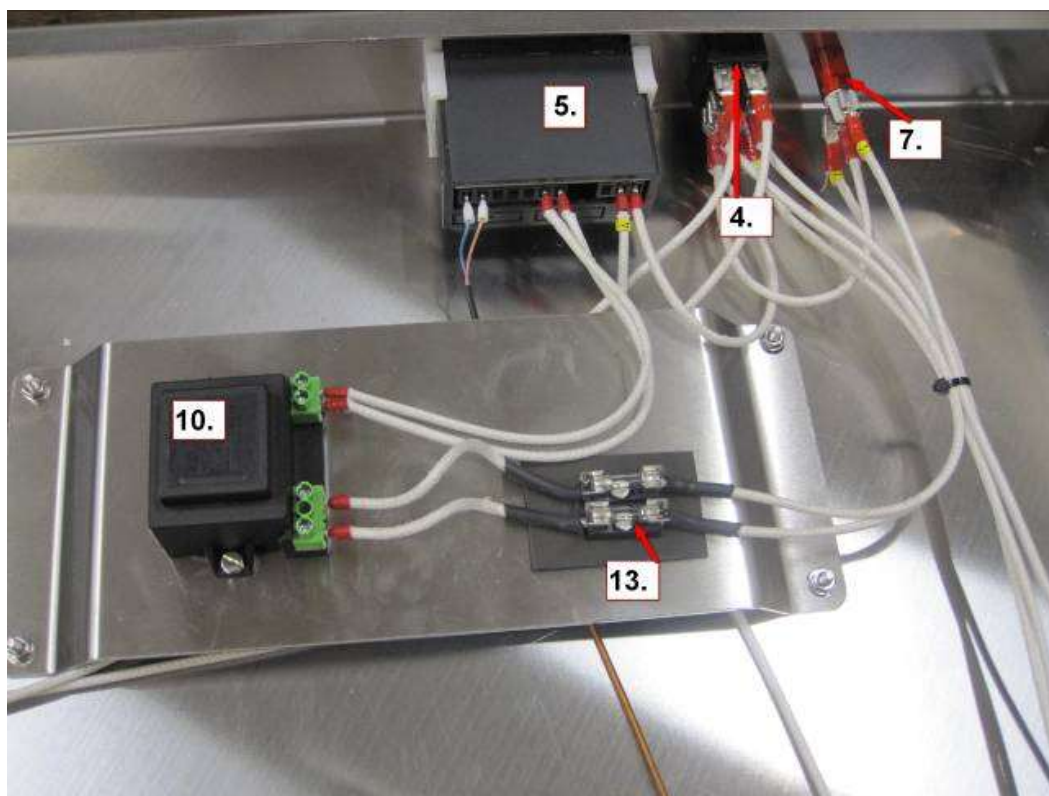

LAYOUT PÅ BENKESKAPET

Adkomst til alle deler skjer ved å fjerne topplokket.



10. Kretsbeskrivelse for skap med art no GE-25xxx

KRETSBESKRIVELSE 1

For alle nye GE-2xxxx skap med regulator 700-0885, 230V AC och instalation of Solid State relay Siden april 2022

Den øvre delen av kretsbeskrivelsen gjelder alle enkle skap, inkl. Benkeskapet.

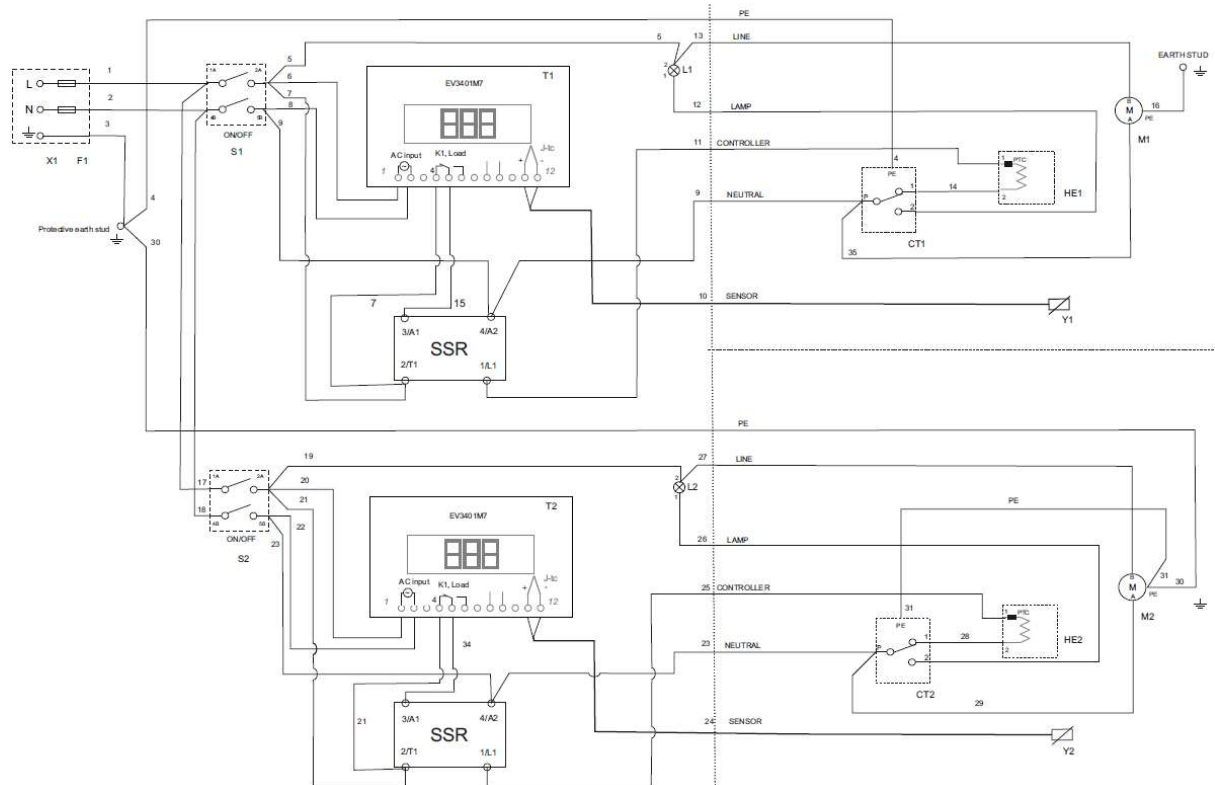

KRETSBESKRIVELSE 2

Eldre GE-2350D Dobbeltskap

Gjelder for skap med temperaturregulator 700-0863

Obs: Ved bytte av temperaturregulator til nye 700-0885 har strømforsyning og plassering temperatursensor byttet plass.

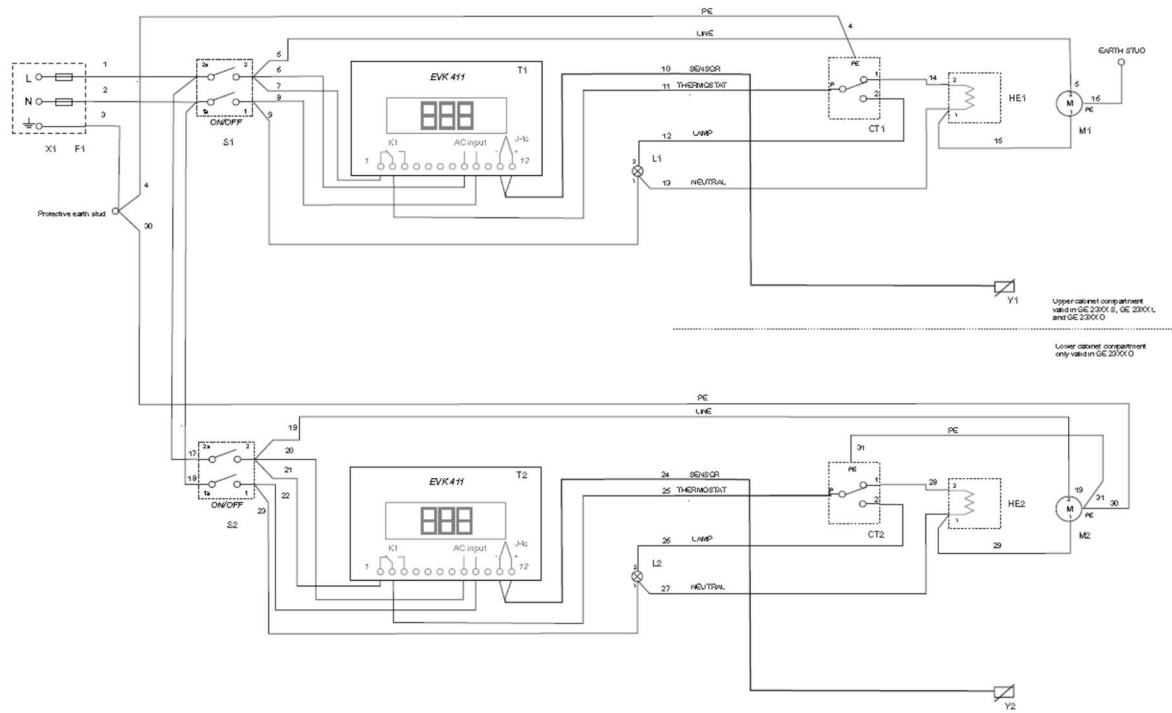

KRETSBESKRIVELSE 3

Skjema for skap med transformator for drift av temperaturregulatoren og for den nye regulatoren 700-0886 12/24Vds som har erstattet 700-0821. Legg merke til den nye plasseringen av strømtilførselen for 12V-inngangen.

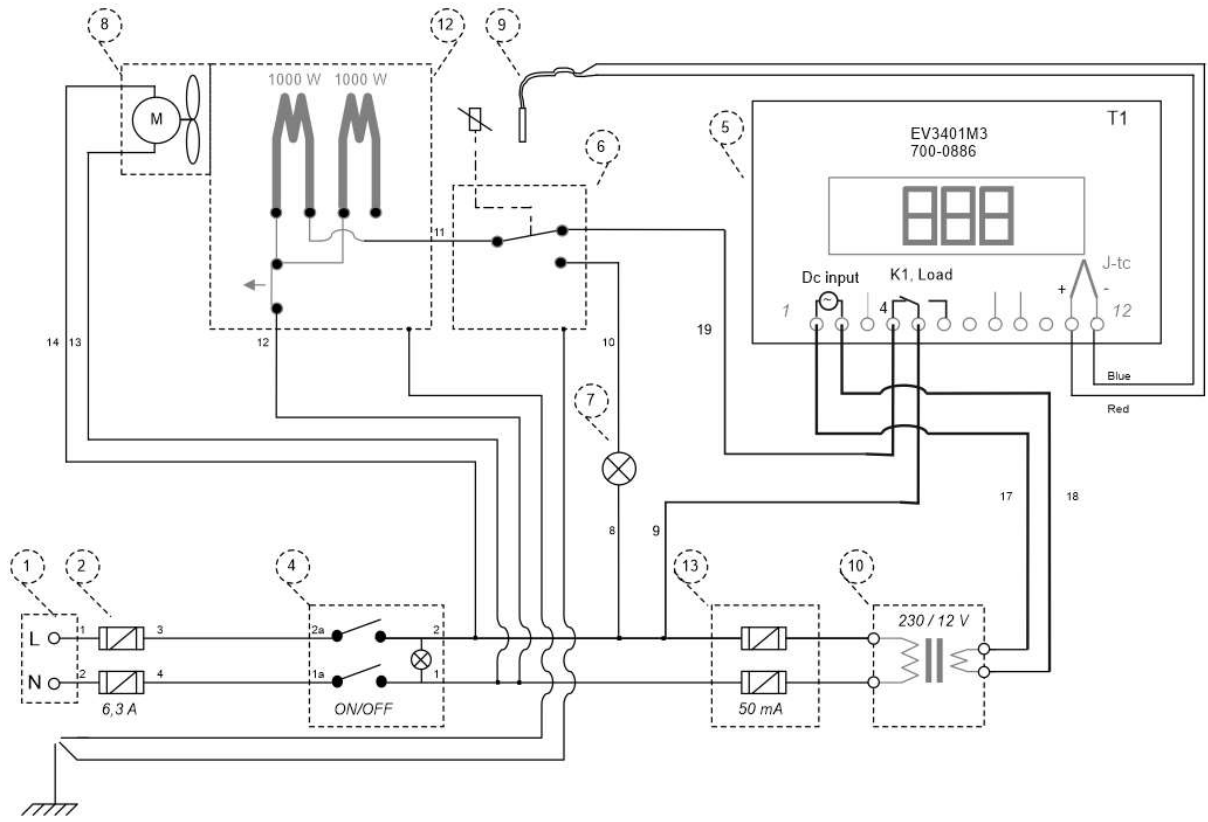

11. Garanti

Kanmed garanterer at varmeskapene GE-23xxx er feilfrie i materialer og utførelse i 24 måneder fra leveringsdatoen.

Kanmeds eneste forpliktelser i tilfelle feil under garantiperioden, er etter egen beslutning:

Reparere utstyret med nye eller innbyttedeler

Bytte utstyret eller deler av det mot likeverdig utstyr

Ta tilbake utstyret mot kreditering

Garantien gjelder ikke dersom utstyret:

- Er modifisert, justert eller reparert uten Kanmeds vitende
- Er modifisert, justert eller reparert på annen måte enn det som står beskrevet fra Kanmed
- Har vært brukt feil, ikke vedlikeholdt eller på annen måte blitt skadet

Denne garantien gjelder kun dersom en feil som oppdages i garantitiden umiddelbart blir meldt skriftlig til Kanmed.

Kanmed tar ikke på seg ansvar for skader som oppstår p.g.a. frafall av garanti, feilaktig bruk, manglende overholdelse av sikkerhetsregler eller annen uaktsomhet.

12. EMC Informasjon

Varmeskapene skal brukes i sykehusmiljø, men ikke i nærheten av HF-kirurgisk utstyr eller MR-kameraer.

ADVARSEL: Bruk av tilbehør og kabler til dette utstyret, annet enn det som er spesifisert av produsenten, kan resultere i økt elektromagnetisk stråling eller redusert elektromagnetisk immunitet for utstyret og resultere i funksjonsfeil.

ADVARSEL: Bærbar RF-kommunikasjonsutstyr (f.eks. mobiltelefoner, radiosendere, antennekabler og eksterne antenner), skal ikke brukes nærmere enn 30 cm (12 tommer) til noen del av varmeskapet, inklusive kabler som er spesifisert av produsenten. I motsatt fall kan ytelsene til utstyret bli redusert.

OBS! Utslippsegenskapene til dette utstyret gjør at det kan brukes i industriområder og på sykehus (CISPR 11 klasse A). Hvis det brukes i bomiljøer (der det normalt kreves CISPR 11 klasse B) kan dette utstyret ikke gi tilstrekkelig beskyttelse radiokommunikasjons-tjenester. Brukeren kan måtte iverksette tiltak, for eksempel flytting eller annen bruk av utstyret.

For ytterligere informasjon om EMC-overholdelse av angitte utslipps- og immunitet-standarder, testnivåer, etc., vennligst kontakt Kanmed.

13. Vraking



Når produktet skal kastes, skal det leveres til gjenvinning i samsvar med 2012/19/EU (WEEE) direktivet, om mulig.

KOMBINASJONSSKAP 2350D

Vær oppmerksom på at dørene kan leveres venstre- og høyrehengslet. Skapet på bildet er høyrehengslet. Venstrehengslet er standard.



STANDARD UNIVERSALSOKAP GE-2350 ER UTSTYRT MED 8 HYLLER OG 2 SKUFFER.

OBS: Venstrehengslet dør.



KANMED° **WARMINGCABINET**

KANMED°
a MedCare Visions® company

Kanmed AB
Hammarbacken 6A
SE-191 49 Sollentuna
Sweden

Tel +46 (0)8 564 80 630

Hjemmesider: www.kanmed.se

Adresse:
Medu Norge AS
Biskop Jens Nilssøns gate 5
0659 Oslo

Hjemmeside:
www.medu.no